

4

*blue*globe



Die innovative blueglobe
The innovative blueglobe



blueglobe-Zugentlastungswerte im Vergleich mit den Normanforderungen
blueglobe strain relief values in comparison to the standard requirements



Abb. 1 – blueglobe-Kabelverschraubung
 Fig. 1 – blueglobe cable gland

Zugentlastung und IP-Schutz über Marktstandard

Das Kernelement der blueglobe-Kabelverschraubung ist der blaue kugelförmige Dichteinsatz. Durch dessen innovative Geometrie werden Zugentlastungswerte erreicht, die weit über den normativen Anforderungen liegen (siehe Abbildung Seite 56). Im Hinblick auf den Schutz gegen Staub und Wasser setzt PFLITSCH mit IP 68 bis 15 bar über eine Dauer von einer Stunde neue Maßstäbe. Darüber hinaus besteht die blueglobe-Kabelverschraubung die Strahlwasserprüfung IP 69.

Großflächige Abdichtung verhindert Kerbwirkung

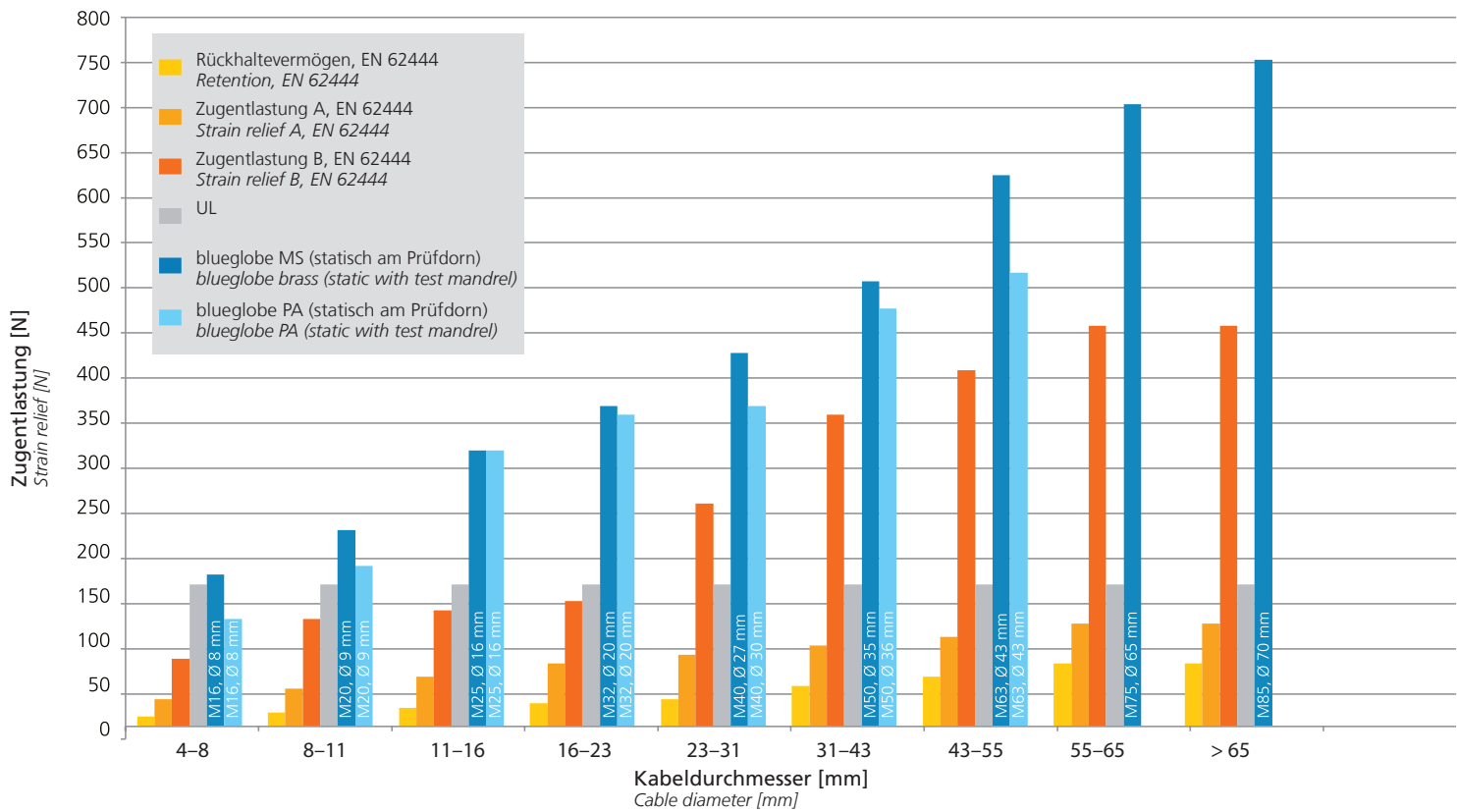
Beim Anziehen der Druckschraube konzentriert der unverlierbare blueglobe-Dichteinsatz die Summe der Kräfte optimal auf das durchgeführte Kabel und umschließt es großflächig. Die optimierte Kraftverteilung verhindert zuverlässig die bei Lamellensystemen auftretende Kerbwirkung. Beschädigungen des Kabelmantels sind mit dem blueglobe-Dichtprinzip ausgeschlossen.

Mit Inlet-Technik größere Dichtbereiche

Die angespritzten Inlets erweitern die Dichtbereiche einer Nenngröße zum Teil um 100 % (siehe Abbildung Seite 58). Drei Typen (M16, M25 und M40) reichen aus, um alle Kabeldurchmesser von 4 mm bis 32 mm sicher abzudichten. Herkömmliche Kabelverschraubungen benötigen dafür bis zu fünf Größen.

Ihre Vorteile auf einen Blick:

- Zugentlastung bis Klasse B gemäß EN 62444
- Schutzarten IP 66, IP 68 bis 15 bar (HP-Variante bis 30 bar) gemäß EN 60529
- Sehr große Dichtbereiche
- Eindeutige Kennzeichnung am Produkt: Hersteller, Name, Anschlussgewinde, Material, CE-Zeichen, Dichtbereich
- Großflächige und somit schonende Kabelabdichtung
- Hohe Vibrationsbeständigkeit
- Gleiche Schlüsselweite von Doppelnippel und Druckschraube
- Verschraubungskörper aus Messing, Edelstahl und Kunststoff verfügbar
- Temperaturbeständigkeit des TPE-Dichteinsatzes von -40 °C bis +130 °C und mit dem Silikon-Dichteinsatz von -55 °C bis +200 °C
- Anschlussgrößen von M8 bis M85

Better strain relief and IP protection than the market standard

At the heart of the blueglobe cable gland is the blue, spherical sealing insert. Its innovative geometry enables strain relief values which easily exceed standard requirements (see picture on page 56). And regarding dust and water ingress, PFLITSCH sets benchmarks with IP 68 protection up to 15 bar for one hour. The blueglobe cable gland can additionally withstand water jets under pressure (IP 69).

Seal over a large surface prevents stress concentration

When the pressure screw is tightened, the captive blueglobe sealing insert concentrates the sum of the forces optimally onto the inserted cable and encloses it over a large surface. This optimised distribution of forces reliably prevents stress concentration from occurring with lamellar systems. The blueglobe principle thus rules out damage to cable sheathing.

Inlet technique permits larger sealing ranges

The injection-moulded inlets can enlarge the sealing ranges of a rated size by as much as 100% (see picture on page 58). Three types (M16, M25 and M40) are adequate to reliably seal all cable diameters from 4 mm to 32 mm, while conventional glands need up to five sizes to accomplish this.

Your advantages at a glance:

- Strain relief up to class B, EN 62444
- Protection class IP 66 or IP 68 up to 15 bar (HP version up to 30 bar), EN 60529
- Wide sealing ranges
- Clear identification on the product: manufacturer, name, connection thread, material, CE mark, sealing range
- Gentle cable seal over a large surface
- Good resistance to vibration
- Double nipple and pressure screw with an identical spanner width
- Gland bodies made of brass, stainless steel or plastic
- Temperature resistance from -40 °C to +130 °C with TPE sealing inserts or from -55 °C to +200 °C with silicone inserts
- Connection sizes from M8 to M85



Abb. 1 – blueglobe aus Messing
Fig. 1 – blueglobe made of brass

Abb. 2 – blueglobe aus Messing
Fig. 2 – blueglobe made of brass

Abb. 3 – Kabelfixierung im Vergleich:
Wettbewerbsprodukt
Fig. 3 – Cable fixing in comparison:
competitor's product

Abb. 4 – Kabelfixierung im Vergleich:
Einschnürung Wettbewerbsprodukt
Fig. 4 – Cable fixing in comparison:
damaged competitor's product

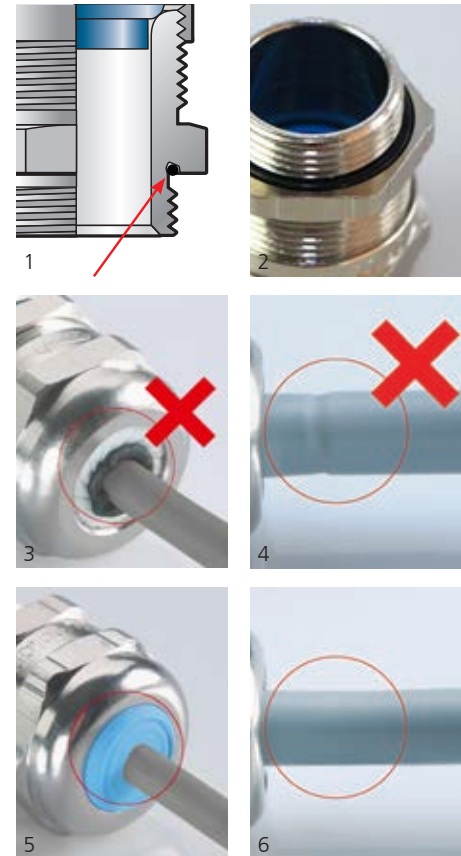
Abb. 5 – Kabelfixierung im Vergleich: blueglobe
Fig. 5 – Cable fixing in comparison: blueglobe

Abb. 6 – Kabelfixierung im Vergleich: Weiche Quetschung blueglobe
Fig. 6 – Cable fixing in comparison: soft pinching blueglobe

Unsere beste Kabeleinführung

Our best cable gland



Dichtbereiche der blueglobe
Sealing ranges of blueglobe



Abb. 1 – blueglobe
Fig. 1 – blueglobe

Charakteristika:

Characteristics:

A blueglobe-Verschraubungskörper

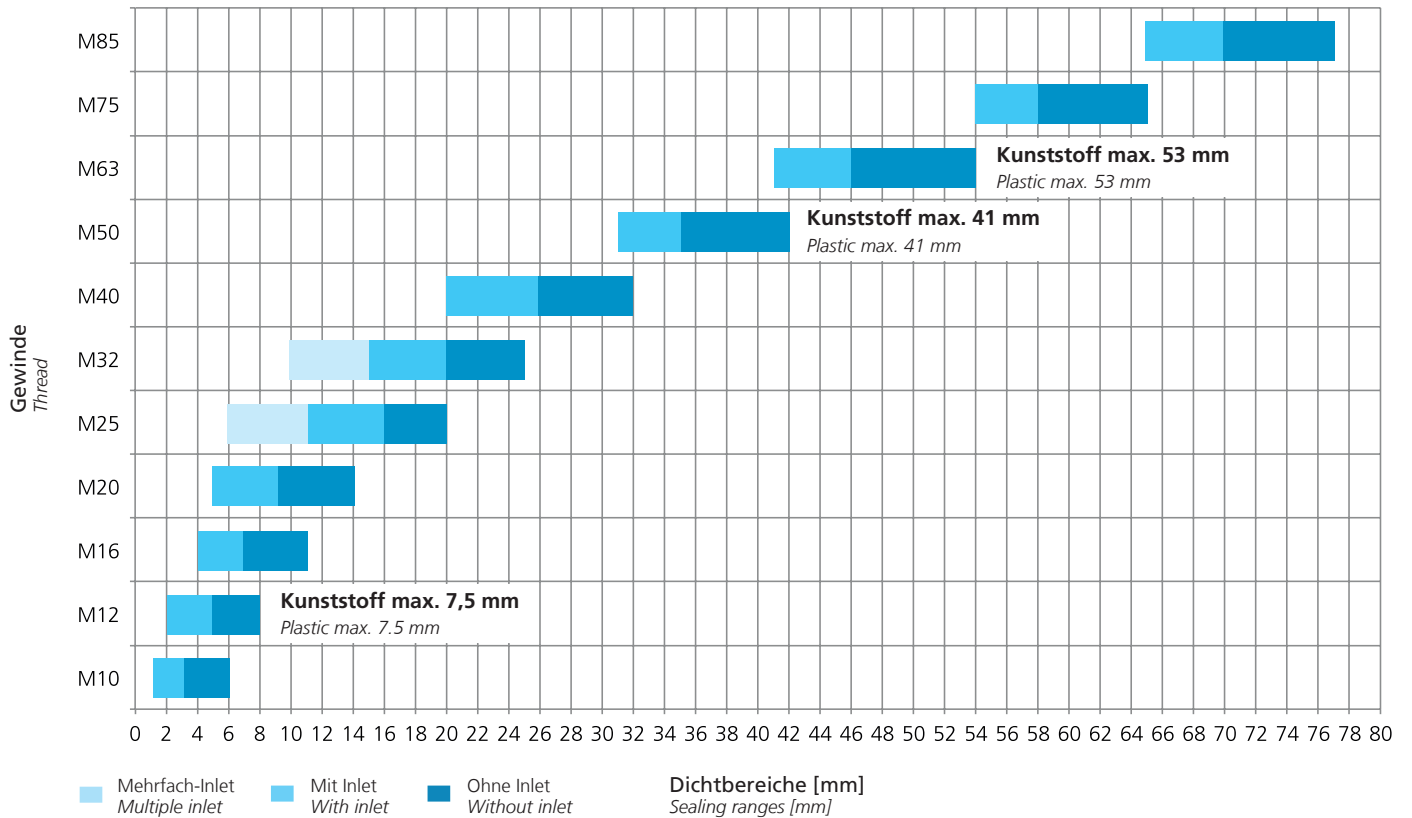
blueglobe gland body

- **Messing, galvanisch vernickelt**
- *Brass, galvanic nickel-plated*
- **1.4305 und 1.4571**
- *AISI 303 and AISI 316Ti*
- **Kunststoff**
- *Plastic*
- **Metrisches Gewinde**
- *Metric connection thread*
- **WEEE- und RoHS-konform**
- *WEEE and RoHS conformity*

B Rein elastischer Dichteinsatz

Pure elastic sealing insert

- **TPE blau/lachsorange: Temperaturbereich -40 °C bis +130 °C**
- *TPE, blue/salmon orange: temperature range -40 °C up to +130 °C*
- **Silikon schwarz: Temperaturbereich -55 °C bis +200 °C**
- *Silicone, black: temperature range -55 °C up to +200 °C*
- **Halogen- und weichmacherfrei**
- *Halogen- and plasticiser-free*
- **Hohe UV-Stabilität**
- *High UV-stability*
- **UL 94 HB**
- *UL 94 HB*
- **WEEE- und RoHS-konform**
- *WEEE and RoHS conformity*

C Sehr hohe Dichtigkeit: IP 68 bis 30 bar und IP 69

High protection rate: IP 68 up to 30 bar and IP 69

D Radialsymmetrische, großflächige und elastische Dichtung

Radial symmetric, large area and elastic sealing

- **Weiche Quetschung durch „globe“-Dichtsystem**
- *Soft pressing by patented „globe“ sealing system*
- **Keine Kabelschäden durch Einschnürungen**
- *No cable damage due to strangling*
- **Keine Faltenbildung in den Dichtungen bei kleinen Kabeldurchmessern**
- *No folding of the sealing in case of small diameters*

E Großer Dichtbereich

Large sealing range

- **TPE: heraustrennbares Inlet**
- *TPE: inlet removable*
- **Silikon: heraustrennbares Inlet bis M25, zeiteiliger Dichteinsatz ab M32**
- *Silicone: detachable Inlet up to M25, splitted sealing insert from M32*

F O-Ring

O-ring

- **Kautschuk (HNBR)**
- *Rubber (HNBR)*
- **Silikon**
- *Silicone*

Bei Kunststoff: **selbstdichtende Schlüssel­fläche**
Plastic: Self-sealing cross-flat contact surface

G Sehr hohe Auszugskräfte (EN 62444, Klasse B)

High strain relief (EN 62444 Class B)

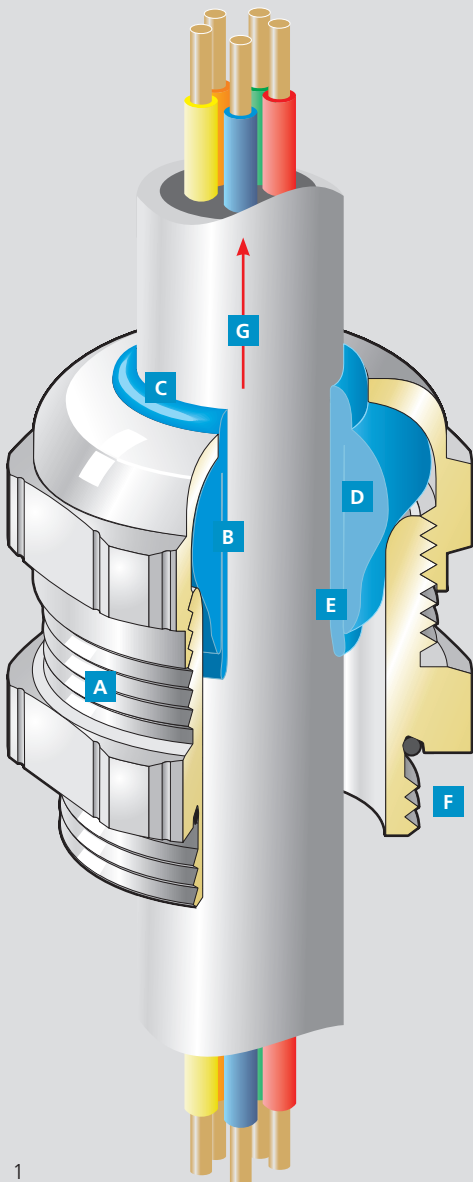

1



Abb. 1
Fig. 1



Abb. 2
Fig. 2

Messing vernickelt
Metrisches Gewinde EN 60423
Mit O-Ring HNBR
Schutzart IP 68 bis 15 bar, IP 69, Type 4X
Zugentlastung bis Klasse B, EN 62444

Brass, nickel plated
Metric thread EN 60423
With o-ring HNBR
Type of protection IP 68 up to 15 bar IP 69, Type 4X
Strain relief up to class B, EN 62444

i M10 mit O-Ring-Nut am Gewinde
M10 with o-ring groove at the thread

Werkstoff Verschraubungskörper Material gland body	Ausführung/Farbe Version/colour	Werkstoff Dichteinsatz Material sealing insert	Farbe Colour	Temperaturbereich min./max. Temperature range (min./max.)
Messing Brass	Vernickelt Nickel-plated	TPE	Blau Blue	-40 °C / +130 °C



Abb. 3 – mit Inlet
Fig. 3 – with inlet

Anschlussgewinde/ -länge Connection thread/ length A	D mm	Art.-Nr. Art. no.	Dichtbereich Sealing range max./min. ø mm	Dichtbereich ohne Inlet Sealing range without inlet max./min. ø mm	Dichtbereich mit Inlet Sealing range with inlet max./min. ø mm	Bauhöhe Mounting height C mm	Schlüssel- weite Spanner width SW x E mm
M8x1,0	5,0	bg 20812ms/1mm	6,0– 3,0	6,0– 3,0		22,0	11x12,4 50
M10x1,0	6,0	bg 210ms	6,0– 1,5	6,0– 3,0	3,0– 1,5	20,0	13x14,2 50
M12x1,5	5,0	bg 212ms	8,0– 2,0	8,0– 5,0	5,0– 2,0	21,0	17x18,9 50
M16x1,5	6,0	bg 216ms*	11,0– 4,0	11,0– 7,0	7,0– 4,0	25,0	20x22,2 50
M20x1,5	6,5	bg 220ms*	14,0– 5,0	14,0– 9,0	9,0– 5,0	29,5	24x26,5 50
M25x1,5	7,5	bg 225ms*	20,0– 11,0	20,0– 16,0	16,0– 11,0	30,0	30x33 50
M32x1,5	8,0	bg 232ms*	25,0– 15,0	25,0– 20,0	20,0– 15,0	32,0	36x39,5 25
M40x1,5	8,0	bg 240ms*	32,0– 20,0	32,0– 26,0	26,0– 20,0	35,0	45x48 10
M50x1,5	10,0	bg 250ms*	42,0– 31,0	42,0– 35,0	35,0– 31,0	39,0	57x61 5
M63x1,5	10,0	bg 263ms*	54,0– 41,0	54,0– 46,0	46,0– 41,0	40,0	68x72 5
M75x1,5	15,0	bg 275ms	65,0– 54,0	65,0– 58,0	58,0– 54,0	47,0	81x87 5
M85x2,0	15,0	bg 285ms	77,0– 65,0	77,0– 70,0	70,0– 65,0	49,0	95x102 1

* Mit UL-Zulassung
* With UL certificate

Anschlussgewinde/ -länge Connection thread/ length A	D mm	Art.-Nr. Art. no.	Dichtbereich Sealing range max./min. ø mm	Dichtbereich ohne Inlet Sealing range without inlet max./min. ø mm	Dichtbereich mit Inlet Sealing range with inlet max./min. ø mm	Bauhöhe Mounting height C mm	Schlüssel- weite Spanner width SW x E mm
M12x1,5	15,0	bg 812ms	8,0– 2,0	8,0– 5,0	5,0– 2,0	21,0	17x18,9 50
M16x1,5	15,0	bg 816ms*	11,0– 4,0	11,0– 7,0	7,0– 4,0	25,0	20x22,2 50
M20x1,5	15,0	bg 820ms*	14,0– 5,0	14,0– 9,0	9,0– 5,0	29,5	24x26,5 50
M25x1,5	15,0	bg 825ms*	20,0– 11,0	20,0– 16,0	16,0– 11,0	30,0	30x33 50
M32x1,5	15,0	bg 832ms*	25,0– 15,0	25,0– 20,0	20,0– 15,0	32,0	36x39,5 25
M40x1,5	15,0	bg 840ms*	32,0– 20,0	32,0– 26,0	26,0– 20,0	35,0	45x48 10
M50x1,5	15,0	bg 850ms*	42,0– 31,0	42,0– 35,0	35,0– 31,0	39,0	57x61 5
M63x1,5	15,0	bg 863ms*	54,0– 41,0	54,0– 46,0	46,0– 41,0	40,0	68x72 5

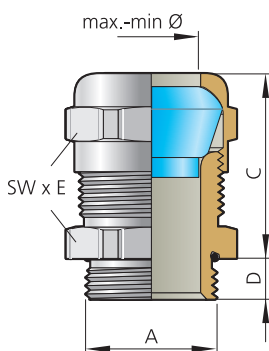
i Anzugsdrehmomente siehe Technischer Anhang Seite 488
For tightening torques, see technical appendix page 488

blueglobe HT – für Hochtemperaturbereiche

blueglobe HT – For high temperature ranges



Abb. 1
Fig. 1



Abb. 2
Fig. 2

Messing vernickelt
Metrisches Gewinde EN 60423
Mit O-Ring Silikon
Schutzart IP 68 bis 15 bar, IP 69
Zugentlastung bis Klasse B, EN 62444

Brass, nickel plated
Metric thread EN 60423
With o-ring silicone
Type of protection IP 68 up to 15 bar, IP 69
Strain relief up to class B, EN 62444

i Bei den zweiteiligen HT-Dichteinsätzen M32 bis M63 ist vor dem Anziehen der Druckschraube das Inlet exakt zu positionieren.
The two-part HT sealing insert (M32 up to M63) must be positioned exactly before tightening the pressure screw.

Werkstoff Verschraubungskörper <i>Material gland body</i>	Ausführung/Farbe <i>Version/colour</i>	Werkstoff Dichteinsatz <i>Material sealing insert</i>	Farbe <i>Colour</i>	Temperaturbereich min./max. <i>Temperature range (min./max.)</i>
Messing <i>Brass</i>	Vernickelt <i>Nickel-plated</i>	Silikon HT <i>Silicone HT</i>	Schwarz <i>Black</i>	-55 °C / +200 °C



Abb. 3 – ohne Inlet
Fig. 3 – without inlet

Anschlussgewinde/-länge <i>Connection thread/length</i>		Art.-Nr. <i>Art. no.</i>	Dichtbereich <i>Sealing range</i>	Dichtbereich ohne Inlet <i>Sealing range without inlet</i>	Dichtbereich mit Inlet <i>Sealing range with inlet</i>	Bauhöhe <i>Mounting height</i>	Schlüsselweite <i>Spanner width</i>	
A	D mm		max./min. Ø mm	max./min. Ø mm	max./min. Ø mm	C mm	SW x E mm	
M12x1,5	5,0	bg 212msHT	8,0– 2,0	5,0– 8,0	2,0– 5,0	21,0	18,9x17	50
M16x1,5	6,0	bg 216msHT	11,0– 4,0	11,0– 7,0	7,0– 4,0	25,0	20x22,2	50
M20x1,5	6,5	bg 220msHT	14,0– 5,0	14,0– 9,0	9,0– 5,0	29,5	24x26,5	50
M25x1,5	7,5	bg 225msHT	20,0– 11,0	20,0– 16,0	16,0– 11,0	30,0	30x33	50
M32x1,5	8,0	bg 232msHT	25,0– 15,0	25,0– 20,0	20,0– 15,0	32,0	36x39,5	25
M40x1,5	8,0	bg 240msHT	32,0– 20,0	32,0– 26,0	26,0– 20,0	35,0	45x48	10
M50x1,5	10,0	bg 250msHT	42,0– 31,0	42,0– 35,0	35,0– 31,0	39,0	57x61	5
M63x1,5	10,0	bg 263msHT	54,0– 41,0	54,0– 46,0	46,0– 41,0	40,0	68x72	5

Anschlussgewinde/-länge <i>Connection thread/length</i>		Art.-Nr. <i>Art. no.</i>	Dichtbereich <i>Sealing range</i>	Dichtbereich ohne Inlet <i>Sealing range without inlet</i>	Dichtbereich mit Inlet <i>Sealing range with inlet</i>	Bauhöhe <i>Mounting height</i>	Schlüsselweite <i>Spanner width</i>	
A	D mm		max./min. Ø mm	max./min. Ø mm	max./min. Ø mm	C mm	SW x E mm	
M12x1,5	15,0	bg 812msHT	8,0– 2,0	8,0– 5,0	5,0– 2,0	21,0	17x18,9	50
M16x1,5	15,0	bg 816msHT	11,0– 4,0	11,0– 7,0	7,0– 4,0	25,0	20x22,2	50
M20x1,5	15,0	bg 820msHT	14,0– 5,0	14,0– 9,0	9,0– 5,0	29,5	24x26,5	50
M25x1,5	15,0	bg 825msHT	20,0– 11,0	20,0– 16,0	16,0– 11,0	30,0	30x33	50
M32x1,5	15,0	bg 832msHT	25,0– 15,0	25,0– 20,0	20,0– 15,0	32,0	36x39,5	25
M40x1,5	15,0	bg 840msHT	32,0– 20,0	32,0– 26,0	26,0– 20,0	35,0	45x48	10
M50x1,5	15,0	bg 850msHT	42,0– 31,0	42,0– 35,0	35,0– 31,0	39,0	57x61	5
M63x1,5	15,0	bg 863msHT	54,0– 41,0	54,0– 46,0	46,0– 41,0	40,0	68x72	5

i Ausführung in Edelstahl auf Anfrage
Stainless steel version on request

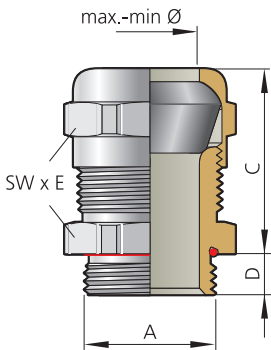
i Anzugsdrehmomente siehe Technischer Anhang Seite 488
For tightening torques, see technical appendix page 488



Abb. 1
Fig. 1



Abb. 2
Fig. 2

Messing vernickelt
Metrisches Gewinde EN 60423
Mit O-Ring HNBR
Schutzart IP 68 bis 30 bar, IP 69
Zugentlastung bis Klasse B, EN 62444

Brass, nickel plated
Metric thread EN 60423
With o-ring HNBR
Type of protection IP 68 up to 30 bar, IP 69
Strain relief up to class B, EN 62444

i Auf Anfrage erhältlich: Anschlussgewinde 15 mm und Ausführung in Edelstahl
Available on request: connection thread 15 mm and stainless steel version

Werkstoff Verschraubungskörper <i>Material gland body</i>	Ausführung/Farbe <i>Version/colour</i>	Werkstoff Dichteinsatz <i>Material sealing insert</i>	Farbe <i>Colour</i>	Temperaturbereich min./max. <i>Temperature range (min./max.)</i>
Messing <i>Brass</i>	Vernickelt <i>Nickel-plated</i>	TPE	Lachsorange <i>Salmon orange</i>	-40 °C / +130 °C



Abb. 3 – mit Inlet
Fig. 3 – with inlet

Anschlussgewinde/-länge <i>Connection thread/length</i>		Art.-Nr. <i>Art. no.</i>	Dichtbereich <i>Sealing range</i>	Dichtbereich ohne Inlet <i>Sealing range without inlet</i>	Dichtbereich mit Inlet <i>Sealing range with inlet</i>	Bauhöhe <i>Mounting height</i>	Schlüsselweite <i>Spanner width</i>
A	D mm		max./min. ø mm	max./min. ø mm	max./min. ø mm	C mm	SW x E mm
M16x1,5	6,0	bg 216msHP	11,0 – 4,0	11,0 – 7,0	7,0 – 4,0	25,0	20x22,2 25
M20x1,5	6,5	bg 220msHP	14,0 – 5,0	14,0 – 9,0	9,0 – 5,0	29,5	24x26,5 25
M25x1,5	7,5	bg 225msHP	20,0 – 12,0	20,0 – 16,0	16,0 – 12,0	30,0	30x33 25

i Anzugsdrehmomente siehe Technischer Anhang Seite 488
For tightening torques, see technical appendix page 488

blueglobe – Edelstahl
blueglobe – Stainless steel

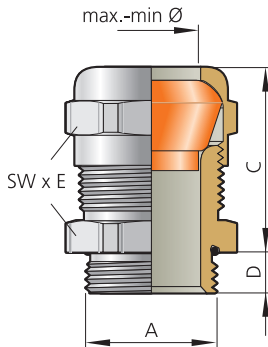

Abb. 1
Fig. 1



Abb. 2
Fig. 2

Edelstahl/1.4305
Metrisches Gewinde EN 60423
Mit O-Ring Silikon
Schutzart IP 68 bis 15 bar, IP 69, Type 4X
Zugentlastung bis Klasse B, EN 62444

Stainless steel/AISI 303
Metric thread EN 60423
With o-ring silicone
Type of protection IP 68 up to 15 bar, IP 69, Type 4X
Strain relief up to class B, EN 62444

i Druckschraube mit aufgeprägter Ziffer „1“ entspricht Material 1.4305.
Pressure screw with number "1" impressed equals material AISI 303

Werkstoff Verschraubungskörper Material gland body	Ausführung/Farbe Version/colour	Werkstoff Dichteinsatz Material sealing insert	Farbe Colour	Temperaturbereich min./max. Temperature range (min./max.)
VA 1.4305 AISI 303	Blank	TPE	Blau Blue	-40 °C / +130 °C



Abb. 3 – mit Inlet
Fig. 3 – with inlet

Anschlussgewinde/-länge Connection thread/length		Art.-Nr. Art. no.	Dichtbereich Sealing range	Dichtbereich ohne Inlet Sealing range without inlet	Dichtbereich mit Inlet Sealing range with inlet	Bauhöhe Mounting height	Schlüsselweite Spanner width	
A	D mm		max./min. ø mm	max./min. ø mm	max./min. ø mm	C mm	SW x E mm	
M10x1,0	6,0	bg 210VA	6,0– 1,5	6,0– 3,0	3,0– 1,5	20,0	13x14,2	50
M12x1,5	5,0	bg 212VA	8,0– 2,0	8,0– 5,0	5,0– 2,0	21,0	17x18,9	50
M16x1,5	6,0	bg 216VA*	11,0– 4,0	11,0– 7,0	7,0– 4,0	25,0	20x22,2	50
M20x1,5	6,5	bg 220VA*	14,0– 5,0	14,0– 9,0	9,0– 5,0	29,5	24x26,5	50
M25x1,5	7,5	bg 225VA*	20,0– 11,0	20,0– 16,0	16,0– 11,0	30,0	30x33	50
M32x1,5	8,0	bg 232VA*	25,0– 15,0	25,0– 20,0	20,0– 15,0	32,0	36x39,5	25
M40x1,5	8,0	bg 240VA*	32,0– 20,0	32,0– 26,0	26,0– 20,0	35,0	45x48	10
M50x1,5	10,0	bg 250VA*	42,0– 31,0	42,0– 35,0	35,0– 31,0	39,0	57x60	5
M63x1,5	10,0	bg 263VA*	54,0– 41,0	54,0– 46,0	46,0– 41,0	40,0	68x72	5
M75x1,5	15,0	bg 275VA	65,0– 54,0	65,0– 58,0	58,0– 54,0	47,0	81x87	5
M85x2,0	15,0	bg 285VA	77,0– 65,0	77,0– 70,0	70,0– 65,0	49,0	95x102	1

* Mit UL-Zulassung
* With UL certificate

Anschlussgewinde/-länge Connection thread/length		Art.-Nr. Art. no.	Dichtbereich Sealing range	Dichtbereich ohne Inlet Sealing range without inlet	Dichtbereich mit Inlet Sealing range with inlet	Bauhöhe Mounting height	Schlüsselweite Spanner width	
A	D mm		max./min. ø mm	max./min. ø mm	max./min. ø mm	C mm	SW x E mm	
M12x1,5	15,0	bg 812VA	8,0– 2,0	8,0– 5,0	5,0– 2,0	21,0	17x18,9	50
M16x1,5	15,0	bg 816VA*	11,0– 4,0	11,0– 7,0	7,0– 4,0	25,0	20x22,2	50
M20x1,5	15,0	bg 820VA*	14,0– 5,0	14,0– 9,0	9,0– 5,0	29,5	24x26,5	50
M25x1,5	15,0	bg 825VA*	20,0– 11,0	20,0– 16,0	16,0– 11,0	30,0	30x33	50
M32x1,5	15,0	bg 832VA*	25,0– 15,0	25,0– 20,0	20,0– 15,0	32,0	36x39,5	25
M40x1,5	15,0	bg 840VA*	32,0– 20,0	32,0– 26,0	26,0– 20,0	35,0	45x48	10
M50x1,5	15,0	bg 850VA*	42,0– 31,0	42,0– 35,0	35,0– 31,0	39,0	57x60	5
M63x1,5	15,0	bg 863VA*	54,0– 41,0	54,0– 46,0	46,0– 41,0	40,0	68x72	5

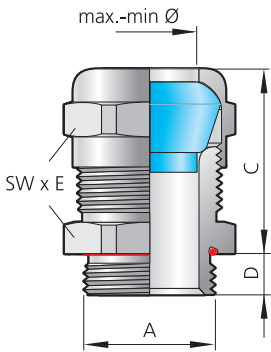
i Anzugsdrehmomente siehe Technischer Anhang Seite 488
For tightening torques, see technical appendix page 488

blueglobe – Edelstahl V4A
blueglobe – Stainless steel AISI 316Ti



Abb. 1
Fig. 1



Abb. 2
Fig. 2

Edelstahl/1.4571
Metrisches Gewinde EN 60423
Mit O-Ring Silikon
Schutzart IP 68 bis 15 bar, IP 69, Type 4X
Zugentlastung bis Klasse B, EN 62444

Stainless steel/AISI 316Ti
Metric thread EN 60423
With o-ring silicone
Type of protection IP 68 up to 15 bar, IP 69, Type 4X
Strain relief up to class B, EN 62444

i Druckschraube mit aufgeprägter Ziffer „2“ entspricht Material 1.4571.
Pressure screw with number “2” impressed equals material AISI 316Ti

Werkstoff Verschraubungskörper Material gland body	Ausführung/Farbe Version/colour	Werkstoff Dichteinsatz Material sealing insert	Farbe Colour	Temperaturbereich min./max. Temperature range (min./max.)
VA 1.4571 AISI 316Ti	Blank	TPE	Blau Blue	-40 °C / +130 °C



Abb. 3 – mit Inlet
Fig. 3 – with inlet

Anschlussgewinde/-länge Connection thread/length		Art.-Nr. Art. no.	Dichtbereich Sealing range	Dichtbereich ohne Inlet Sealing range without inlet	Dichtbereich mit Inlet Sealing range with inlet	Bauhöhe Mounting height	Schlüsselweite Spanner width	
A	D mm		max./min. ø mm	max./min. ø mm	max./min. ø mm	C mm	SW x E mm	
M12x1,5	5,0	bg 212V4A	8,0– 2,0	8,0– 5,0	5,0– 2,0	21,0	17x18,9	50
M16x1,5	6,0	bg 216V4A*	11,0– 4,0	11,0– 7,0	7,0– 4,0	25,0	20x22,2	50
M20x1,5	6,5	bg 220V4A*	14,0– 5,0	14,0– 9,0	9,0– 5,0	29,5	24x26,5	50
M25x1,5	7,5	bg 225V4A*	20,0– 11,0	20,0– 16,0	16,0– 11,0	30,0	30x33	50
M32x1,5	8,0	bg 232V4A*	25,0– 15,0	25,0– 20,0	20,0– 15,0	32,0	36x39,5	25
M40x1,5	8,0	bg 240V4A*	32,0– 20,0	32,0– 26,0	26,0– 20,0	35,0	45x48	10
M50x1,5	10,0	bg 250V4A*	42,0– 31,0	42,0– 35,0	35,0– 31,0	39,0	57x60	5
M63x1,5	10,0	bg 263V4A*	54,0– 41,0	54,0– 46,0	46,0– 41,0	40,0	68x72	5
M75x1,5	15,0	bg 275V4A	65,0– 54,0	65,0– 58,0	58,0– 54,0	47,0	81x87	5
M85x2,0	15,0	bg 285V4A	77,0– 65,0	77,0– 70,0	70,0– 65,0	49,0	95x102	1

* Mit UL-Zulassung
* With UL certificate

Anschlussgewinde/-länge Connection thread/length		Art.-Nr. Art. no.	Dichtbereich Sealing range	Dichtbereich ohne Inlet Sealing range without inlet	Dichtbereich mit Inlet Sealing range with inlet	Bauhöhe Mounting height	Schlüsselweite Spanner width	
A	D mm		max./min. ø mm	max./min. ø mm	max./min. ø mm	C mm	SW x E mm	
M12x1,5	15,0	bg 812V4A	8,0– 2,0	8,0– 5,0	5,0– 2,0	21,0	17x18,9	50
M16x1,5	15,0	bg 816V4A*	11,0– 4,0	11,0– 7,0	7,0– 4,0	25,0	20x22,2	50
M20x1,5	15,0	bg 820V4A*	14,0– 5,0	14,0– 9,0	9,0– 5,0	29,5	24x26,5	50
M25x1,5	15,0	bg 825V4A*	20,0– 11,0	20,0– 16,0	16,0– 11,0	30,0	30x33	50
M32x1,5	15,0	bg 832V4A*	25,0– 15,0	25,0– 20,0	20,0– 15,0	32,0	36x39,5	25
M40x1,5	15,0	bg 840V4A*	32,0– 20,0	32,0– 26,0	26,0– 20,0	35,0	45x48	10
M50x1,5	15,0	bg 850V4A*	42,0– 31,0	42,0– 35,0	35,0– 31,0	39,0	57x60	5
M63x1,5	15,0	bg 863V4A*	54,0– 41,0	54,0– 46,0	46,0– 41,0	40,0	68x72	5

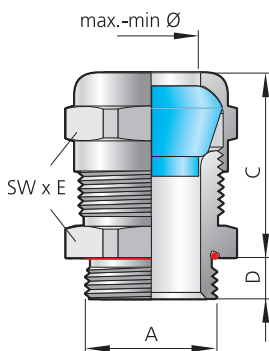
i Anzugsdrehmomente siehe Technischer Anhang Seite 488
For tightening torques, see technical appendix page 488

blueglobe – Kunststoff

blueglobe – Plastic



Abb. 1
Fig. 1



Abb. 2
Fig. 2

Polyamid
Metrisches Gewinde EN 60423
Ohne Anschlussgewindedichtring
Schutzart IP 68 bis 15 bar, IP 69, Type 4X
Zugentlastung bis Klasse B, EN 62444

Polyamide
Metric thread EN 60423
Without connection thread sealing ring
Type of protection IP 68 up to 15 bar, IP 69, Type 4X
Strain relief up to class B, EN 62444

i VDE-Zulassung und Type 4X nur mit Flachdichtung auf Seite 468
VDE approval and Type 4X only with flat sealing ring on page 468

Werkstoff Verschraubungskörper Material gland body	Ausführung/Farbe Version/colour	Bestellschlüssel Art. no. supplement	Werkstoff Dichteinsatz Material sealing insert	Farbe Colour	Temperaturbereich min./max. Temperature range (min./max.)
PA 6.6	Grau Grey		TPE	Blau Blue	-20 °C / +120 °C
PA 6.6	Schwarz Black	n	TPE	Blau Blue	-20 °C / +120 °C



Abb. 3 – mit Inlet
Fig. 3 – with inlet

Anschlussgewinde/-länge Art.-Nr. Connection thread/length Art. no.			Dichtbereich Sealing range	Dichtbereich ohne Inlet Sealing range without inlet	Dichtbereich mit Inlet Sealing range with inlet	Bauhöhe Mounting height	Schlüsselweite Spanner width	
A	D	Ausführung bitte ergänzen Please complete product details	max./min. ø	max./min. ø	max./min. ø	C	SW x E	
	mm	Grau/Grey = Schwarz/Black = n	mm	mm	mm	mm	mm	
M12x1,5	8,0	bg 212PA	7,5 – 2,0	7,5 – 5,0	5,0 – 2,0	23,0	17x19,5 50	
M16x1,5	9,0	bg 216PA	11,0 – 4,0	11,0 – 7,0	7,0 – 4,0	27,0	20x22,8 50	
M20x1,5	9,0	bg 220PA *	14,0 – 5,0	14,0 – 9,0	9,0 – 5,0	33,0	24x27 50	
M25x1,5	9,0	bg 225PA *	20,0 – 11,0	20,0 – 16,0	16,0 – 11,0	34,0	30x34 50	
M32x1,5	11,0	bg 232PA *	25,0 – 15,0	25,0 – 20,0	20,0 – 15,0	35,0	36x41 25	
M40x1,5	12,0	bg 240PA	32,0 – 20,0	32,0 – 26,0	26,0 – 20,0	38,0	45x49,5 10	
M50x1,5	15,0	bg 250PA **	41,0 – 31,0	41,0 – 35,0	35,0 – 31,0	47,0	57x61 5	
M63x1,5	15,0	bg 263PA **	53,0 – 41,0	53,0 – 46,0	46,0 – 41,0	49,0	70x75 5	

* Mit UL-Zulassung ** Ohne VDE-Zulassung
 * With UL certificate ** Without VDE certificate

Anschlussgewinde/-länge Art.-Nr. Connection thread/length Art. no.			Dichtbereich Sealing range	Dichtbereich ohne Inlet Sealing range without inlet	Dichtbereich mit Inlet Sealing range with inlet	Bauhöhe Mounting height	Schlüsselweite Spanner width	
A	D	Ausführung bitte ergänzen Please complete product details	max./min. ø	max./min. ø	max./min. ø	C	SW x E	
	mm	Grau/Grey = Schwarz/Black = n	mm	mm	mm	mm	mm	
M16x1,5	15,0	bg 816PA	11,0 – 4,0	11,0 – 7,0	7,0 – 4,0	27,0	20x22,8 50	
M20x1,5	15,0	bg 820PA	14,0 – 5,0	14,0 – 9,0	9,0 – 5,0	33,0	24x27 50	
M25x1,5	15,0	bg 825PA	20,0 – 11,0	20,0 – 16,0	16,0 – 11,0	34,0	30x34 50	
M32x1,5	15,0	bg 832PA	25,0 – 15,0	25,0 – 20,0	20,0 – 15,0	35,0	36x41 25	
M40x1,5	15,0	bg 840PA	32,0 – 20,0	32,0 – 26,0	26,0 – 20,0	38,0	45x49,5 10	

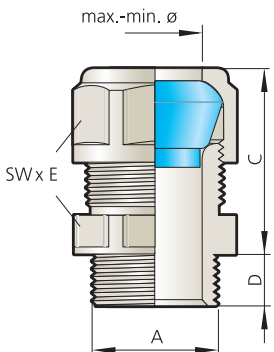
i Anzugsdrehmomente siehe Technischer Anhang Seite 488
For tightening torques, see technical appendix page 488

**blueglobe mit Mehrfach-Inlet –
eine Kabelverschraubung für
alle Anwendungen**

*blueglobe with multiple inlet – one
cable gland for all applications*



Abb. 1 – blueglobe mit Mehrfach-Inlet in Edelstahl
Fig. 1 – blueglobe with multiple inlet made of stainless steel

Abb. 2 – blueglobe mit Mehrfach-Inlet mit herausgetrennten Inlets
Fig. 2 – blueglobe with multiple inlet with removed inlets

Die größten Dichtbereiche auf dem Markt

PFLITSCH wird mit dieser Lösung der Anforderung nach mehr Flexibilität bei der Kabelauslegung gerecht. Der ohnehin schon große Dichtbereich der blueglobe-Reihe wird mit der Lösung des Mehrfach-Inlets um bis zu 55 % vergrößert. Das bedeutet konkret einen Dichtbereich von 20 mm bis 6 mm bei der Anschlussgröße M25. Bei der Anschlussgröße M32 liegt der Dichtbereich bei 25 mm bis 10 mm. Mit diesen Werten setzt PFLITSCH neue Maßstäbe.

Inlets einfach zu entfernen

Diese blueglobe verfügt über einen Dichteinsatz mit drei angespritzten Inlets, die sich je nach Anwendungsfall mit einem handelsüblichen Schraubendreher leicht entfernen lassen (siehe Abbildung Seite 487). Durch diese innovative Technik lassen sich selbst kleinste Kabeldurchmesser sicher abdichten.

Bedeutende Einsparungen bei den Gesamtkosten

Der Anwender muss mit dieser Inlet-Technik nur eine Kabelverschraubung für eine Vielzahl von Kabeldurchmessern verwenden. Folglich können erhebliche Einsparungen durch geringere Lagerkosten, geringeren Bestellaufwand und weniger Zeit für die Artikeldatenpflege generiert werden.

Keine Einbußen bei den technischen Eigenschaften

Trotz dieser enormen Vergrößerung des Dichtbereiches besteht die blueglobe mit Mehrfach-Inlet IP 68 bis 15 bar und IP 69. Ebenso werden auch die Zugentlastungswerte der Standard-blueglobe-Kabelverschraubung erreicht. Das bedeutet, die Zugentlastungswerte gehen bis in die höchste zu erreichende Klasse B gemäß EN 62444.

Die blueglobe mit Mehrfach-Inlet ist zudem als Variante mit geschlossenem Dichteinsatz für zusätzlichen Transportschutz und als Brandschutz-Ausführung für den Einsatz in Schienenfahrzeugen erhältlich.

The largest sealing ranges on the market

This PFLITSCH solution responds to calls for more flexible cable design. The multiple inlet solution increases the already very large sealing range of the blueglobe series by up to 55%, for example from 20 mm to 6 mm for connection size M25. A sealing range from 25 mm to 10 mm is achieved with size M32. PFLITSCH sets new standards with these values.

Easy-to-remove inlets

This blueglobe has a sealing insert with three injection-moulded inlets, which can be easily removed using a standard screwdriver depending on the application (see picture on page 487). Thanks to this innovative technique, even the smallest cable diameters can be sealed safely and reliably.

Significant reduction in overall costs

As a result of this inlet concept, one cable gland is sufficient for many different cable diameters. Significant savings are therefore possible – lower storage costs, less effort for orders and less time for article data management.

No deterioration in technical characteristics

In spite of the greatly enlarged sealing range, our blueglobe with multiple inlet still complies with IP 68 up to 15 bar or IP 69. Its strain relief values, too, are on a par with those of the standard blueglobe cable gland – up to class B, the highest class achievable according to EN 62444.

The blueglobe with multiple inlet is also available as a version with a closed sealing insert for additional transport protection and as a fire protection version for use in railway vehicles.



1



2



3

Abb. 1 – blueglobe mit Mehrfach-Inlet
Fig. 1 – blueglobe with multiple inlet

Abb. 2 – blueglobe mit geschlitztem Mehrfach-Inlet
Fig. 2 – blueglobe with slitted multiple inlet

Abb. 3 – blueglobe mit geschlossenem Mehrfach-Inlet
Fig. 3 – blueglobe with closed multiple inlet

blueglobe mit Mehrfach-Inlet – Messing

blueglobe with multiple inlet – Brass



Abb. 1
Fig. 1



Abb. 2
Fig. 2

Messing vernickelt
Metrisches Gewinde EN 60423
Mit O-Ring HNBR
Schutzart IP 68 bis 15 bar, IP 69
Zugentlastung bis Klasse B, EN 62444

Brass, nickel plated
Metric thread EN 60423
With o-ring HNBR
Type of protection IP 68 up to 15 bar, IP 69
Strain relief up to class B, EN 62444

Werkstoff Verschraubungskörper Material gland body	Ausführung/Farbe Version/colour	Bestellschlüssel Art. no. supplement	Werkstoff Dichteinsatz Material sealing insert	Farbe Colour	Temperaturbereich min./max. Temperature range (min./max.)
Messing Brass	Vernickelt Nickel-plated		TPE	Blau Blue	-40 °C / +130 °C
Messing Brass	Vernickelt Nickel-plated	g	TPE	Blau Blue	-40 °C / +130 °C



Abb. 3 – mit Inlet
Fig. 3 – with inlet

Anschlussgewinde/-länge Connection thread/length		Art.-Nr. Art. no.	Dichtbereich Sealing range	Dichtbereich ohne Inlet Sealing range without inlet	Dichtbereich mit 1 Inlet Sealing range with 1 inlet	Dichtbereich mit 2 Inlets Sealing range with 2 inlets	Dichtbereich mit 3 Inlets Sealing range with 3 inlets	
A	D mm	Ausführung bitte ergänzen Please complete product details		max./min. ø	max./min. ø	max./min. ø	max./min. ø	
		geschlossen/ closed = g	mm	mm	mm	mm	mm	
		M25x1,5	7,5	bg 225ms.3	20,0– 6,0	20,0– 15,0	15,0– 11,0	11,0– 8,0
M32x1,5	8,0	bg 232ms.3	25,0– 10,0	25,0– 19,0	19,0– 15,0	15,0– 12,0	12,0– 10,0	25

53600 | IT11100

blueglobe mit Mehrfach-Inlet – Edelstahl

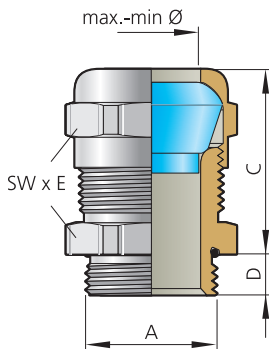
blueglobe with multiple inlet – Stainless steel



Abb. 1
Fig. 1



Abb. 2
Fig. 2

Edelstahl/1.4305
Metrisches Gewinde EN 60423
Mit O-Ring Silikon
Schutzart IP 68 bis 15 bar, IP 69
Zugentlastung bis Klasse B, EN 62444

Stainless steel/AISI 303
Metric thread EN 60423
With o-ring silicone
Type of protection IP 68 up to 15 bar, IP 69
Strain relief up to class B, EN 62444

i Druckschraube mit aufgeprägter Ziffer „1“ entspricht Material 1.4305.
Pressure screw with number "1" impressed equals material AISI 303

Werkstoff Verschraubungskörper Material gland body	Ausführung/Farbe Version/colour	Bestellschlüssel Art. no. supplement	Werkstoff Dichteinsatz Material sealing insert	Farbe Colour	Temperaturbereich min./max. Temperature range (min./max.)
VA 1.4305 AISI 303	Blank		TPE	Blau Blue	-40 °C / +130 °C
VA 1.4305 AISI 303	Blank	g	TPE	Blau Blue	-40 °C / +130 °C



Abb. 3 – mit Inlet
Fig. 3 – with inlet

Anschlussgewinde/-länge Connection thread/length		Art.-Nr. Art. no.	Dichtbereich Sealing range	Dichtbereich ohne Inlet Sealing range without inlet	Dichtbereich mit 1 Inlet Sealing range with 1 inlet	Dichtbereich mit 2 Inlets Sealing range with 2 inlets	Dichtbereich mit 3 Inlets Sealing range with 3 inlets	
A	D mm	Ausführung bitte ergänzen Please complete product details		max./min. ø	max./min. ø	max./min. ø	max./min. ø	
		geschlossen/ closed = g	mm	mm	mm	mm	mm	
		M25x1,5	7,5	bg 225VA.3	20,0– 6,0	20,0– 15,0	15,0– 11,0	11,0– 8,0
M32x1,5	8,0	bg 232VA.3	25,0– 10,0	25,0– 19,0	19,0– 15,0	15,0– 12,0	12,0– 10,0	25

53600 | IT11100

blueglobe mit Mehrfach-Inlet – Edelstahl V4A

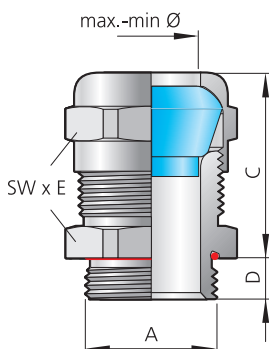
blueglobe with multiple inlet – Stainless steel/AISI 316Ti



Abb. 1
Fig. 1

Abb. 2
Fig. 2

Edelstahl/1.4571
Metrisches Gewinde EN 60423
Mit O-Ring Silikon
Schutzart IP 68 bis 15 bar, IP 69
Zugentlastung bis Klasse B, EN 62444

Stainless steel/AISI 316Ti
Metric thread EN 60423
With o-ring silicone
Type of protection IP 68 up to 15 bar, IP 69
Strain relief up to class B, EN 62444

i **Druckschraube mit aufgeprägter Ziffer „2“ entspricht Material 1.4571.**
Pressure screw with number "2" impressed equals material AISI 316Ti

Werkstoff Verschraubungskörper Material gland body	Ausführung/Farbe Version/colour	Bestellschlüssel Art. no. supplement	Werkstoff Dichteinsatz Material sealing insert	Farbe Colour	Temperaturbereich min./max. Temperature range (min./max.)
VA 1.4571 AISI 316Ti	Blank		TPE	Blau Blue	-40 °C / +130 °C
VA 1.4571 AISI 316Ti	Blank	g	TPE	Blau Blue	-40 °C / +130 °C



Abb. 3 – mit Inlet
Fig. 3 – with inlet

Anschlussgewinde/-länge Connection thread/length		Art.-Nr. Art. no.	Dichtbereich Sealing range	Dichtbereich ohne Inlet Sealing range without inlet	Dichtbereich mit 1 Inlet Sealing range with 1 inlet	Dichtbereich mit 2 Inlets Sealing range with 2 inlets	Dichtbereich mit 3 Inlets Sealing range with 3 inlets
A	D	Ausführung bitte ergänzen Please complete product details		max./min. ø	max./min. ø	max./min. ø	max./min. ø
	mm	geschlossen/ closed = g	mm	mm	mm	mm	mm
M25x1,5	7,5	bg 225V4A.3	20,0 – 6,0	20,0 – 15,0	15,0 – 11,0	11,0 – 8,0	8,0 – 6,0
M32x1,5	8,0	bg 232V4A.3	25,0 – 10,0	25,0 – 19,0	19,0 – 15,0	15,0 – 12,0	12,0 – 10,0

59890 | TTT1100

blueglobe mit Mehrfach-Inlet – Kunststoff

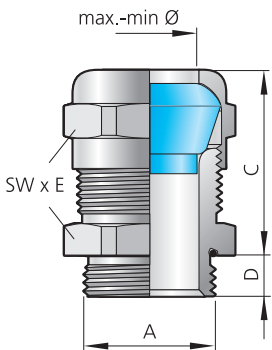
blueglobe with multiple inlet – Plastic



Abb. 1
Fig. 1

Abb. 2
Fig. 2

Polyamid
Metrisches Gewinde EN 60423
Ohne Anschlussgewindedichtung
Schutzart IP 68 bis 15 bar, IP 69
Zugentlastung bis Klasse B, EN 62444

Polyamide
Metric thread EN 60423
Without connection thread sealing ring
Type of protection IP 68 up to 15 bar, IP 69
Strain relief up to class B, EN 62444

Werkstoff Verschraubungskörper Material gland body	Ausführung/Farbe Version/colour	Bestellschlüssel Art. no. supplement	Werkstoff Dichteinsatz Material sealing insert	Farbe Colour	Temperaturbereich min./max. Temperature range (min./max.)
PA 6.6	Grau Grey		TPE	Blau Blue	-20 °C / +120 °C
PA 6.6	Grau Grey	g	TPE	Blau Blue	-20 °C / +120 °C



Abb. 3 – mit Inlet
Fig. 3 – with inlet

Anschlussgewinde/-länge Connection thread/length		Art.-Nr. Art. no.	Dichtbereich Sealing range	Dichtbereich ohne Inlet Sealing range without inlet	Dichtbereich mit 1 Inlet Sealing range with 1 inlet	Dichtbereich mit 2 Inlets Sealing range with 2 inlets	Dichtbereich mit 3 Inlets Sealing range with 3 inlets
A	D	Ausführung bitte ergänzen Please complete product details		max./min. ø	max./min. ø	max./min. ø	max./min. ø
	mm	geschlossen/ closed = g	mm	mm	mm	mm	mm
M25x1,5	9,0	bg 225PA.3	20,0 – 6,0	20,0 – 15,0	15,0 – 11,0	11,0 – 8,0	8,0 – 6,0
M32x1,5	11,0	bg 232PA.3	25,0 – 11,0	25,0 – 19,0	19,0 – 15,0	15,0 – 12,0	12,0 – 11,0

53700 | TTT1100

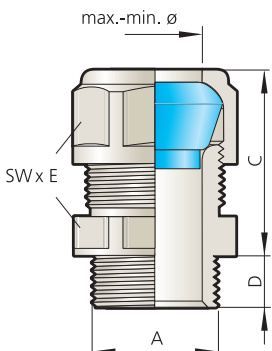